



PINE DOOR

『歴史とぬくもり with パイン』

パイン材は温かみのある表情で欧米では古くから愛され続けています。やさしい肌触り・香り・色合いはパイン材でしか味わえないもの。それは空間に入った瞬間に五感で安らぎを感じる特別な存在。

ドアにはやわらかな表情が特徴のパイン材の無節のみを使用。節のある材とは違いすっきりとした印象で様々な空間に溶け込みます。

ドアスタイルは欧米の伝統的なデザインと現代のライフスタイルに合わせたデザイン。それは表現豊かなドアといっても過言ではない。

素材が本来持つ使い続けることで味わいが増す色の变化や、塗装や金物で自分好みのドアに仕上げるなど自由にお楽しみください。

PINE DOOR

面材：パイン/無塗装 芯材：天然木集成材 構造：框組



| | |
|--------------------|-----------------------|
| #2044 | ¥39,500 |
| 77-01-95 #2044 2-8 | W 813 × H 2032 × T 35 |
| 77-02-38 #2044 2-5 | W 735 × H 2032 × T 35 |
| 77-01-29 #2044 2-4 | W 711 × H 2032 × T 35 |
| 77-02-37 #2044 2-2 | W 661 × H 2032 × T 35 |
| 77-01-94 #2044 2-0 | W 610 × H 2032 × T 35 |



| | |
|--------------------|-----------------------|
| #2059 | ¥40,000 |
| 77-01-36 #2059 2-6 | W 762 × H 2032 × T 35 |
| 77-02-40 #2059 2-5 | W 735 × H 2032 × T 35 |
| 77-01-38 #2059 2-4 | W 711 × H 2032 × T 35 |

※ 透明強化ガラス



| | |
|-------------------|-----------------------|
| N101 | ¥41,500 |
| 77-02-15 N101 2-8 | W 813 × H 2032 × T 35 |
| 77-02-14 N101 2-5 | W 735 × H 2032 × T 35 |

※ 透明強化ガラス



| | |
|-------------------|-----------------------|
| N202 | ¥39,500 |
| 77-02-44 N202 2-8 | W 813 × H 2032 × T 35 |
| 77-02-16 N202 2-5 | W 735 × H 2032 × T 35 |
| 77-02-41 N202 2-2 | W 661 × H 2032 × T 35 |



| | |
|--------------------|-----------------------|
| #2066 | ¥39,500 |
| 77-01-22 #2066 2-8 | W 813 × H 2032 × T 35 |
| 77-02-39 #2066 2-5 | W 735 × H 2032 × T 35 |
| 77-01-24 #2066 2-4 | W 711 × H 2032 × T 35 |
| 77-01-25 #2066 2-2 | W 661 × H 2032 × T 35 |
| 77-01-26 #2066 2-0 | W 610 × H 2032 × T 35 |



| | |
|-------------------|-----------------------|
| N103 | ¥39,500 |
| 77-01-52 N103 2-8 | W 813 × H 2032 × T 35 |
| 77-02-35 N103 2-5 | W 735 × H 2032 × T 35 |
| 77-01-49 N103 2-2 | W 661 × H 2032 × T 35 |



| | |
|--------------------|-----------------------|
| N202G | ¥41,500 |
| 77-02-45 N202G 2-8 | W 813 × H 2032 × T 35 |
| 77-02-46 N202G 2-5 | W 735 × H 2032 × T 35 |

※ 透明強化ガラス



| | |
|-------------------|-----------------------|
| N106 | ¥37,500 |
| 77-02-22 N106 2-8 | W 813 × H 2032 × T 35 |
| 77-02-21 N106 2-5 | W 735 × H 2032 × T 35 |
| 77-02-20 N106 2-2 | W 661 × H 2032 × T 35 |



| | |
|-------------------|-----------------------|
| N104 | ¥37,500 |
| 77-01-55 N104 2-8 | W 813 × H 2032 × T 35 |
| 77-01-54 N104 2-6 | W 762 × H 2032 × T 35 |
| 77-02-36 N104 2-5 | W 735 × H 2032 × T 35 |



| | |
|-------------------|-----------------------|
| N105 | ¥37,500 |
| 77-01-57 N105 2-8 | W 813 × H 2032 × T 35 |
| 77-01-98 N105 2-6 | W 762 × H 2032 × T 35 |



| | |
|-------------------|-----------------------|
| N108 | ¥40,000 |
| 77-02-27 N108 2-8 | W 813 × H 2032 × T 35 |
| 77-02-25 N108 2-2 | W 661 × H 2032 × T 35 |



| | |
|-------------------|-----------------------|
| N109 | ¥41,500 |
| 77-02-30 N109 2-8 | W 813 × H 2032 × T 35 |
| 77-02-29 N109 2-5 | W 735 × H 2032 × T 35 |
| 77-02-28 N109 2-2 | W 661 × H 2032 × T 35 |

<ドア金物セットの追加> ◆下記以外の金物は P60 からお選びいただくことが可能です



ドアノブ + ヒンジ ¥15,000
 ドアノブ + ヒンジ + 表示錠 ¥19,500



ドアレバー + ヒンジ ¥22,000
 ドアレバー + ヒンジ + 表示錠 ¥26,500

<引手の追加>



引手 ¥6,500



引手表示鍵錠 ¥12,000

<ドア枠セットの追加>

| | | |
|------|-----------|---------|
| ■片開き | 見込み 90 巾 | ¥16,000 |
| | 見込み 115 巾 | ¥16,600 |
| | 見込み 130 巾 | ¥17,000 |
| | 見込み 158 巾 | ¥19,700 |

| | | |
|------|-----------|---------|
| ■片引き | 見込み 114 巾 | ¥35,200 |
| | 見込み 130 巾 | ¥37,000 |
| | 見込み 154 巾 | ¥39,500 |

| | | |
|-------|-----------|---------|
| ■引き違い | 見込み 114 巾 | ¥47,500 |
| | 見込み 130 巾 | ¥48,900 |

◆片開き：パイン材 / 片引き・引き違い：パイン集成材

<ドア・枠加工の追加 / 吊元の指定>

| | | |
|------|-------|---------|
| ■片開き | 表示錠なし | ¥15,000 |
| | 表示錠あり | ¥18,500 |

<ドア・枠加工の追加 / 勝手指定>

| | | |
|------|--------|---------|
| ■片引き | 引手 | ¥20,000 |
| | 引手表示鍵錠 | ¥23,500 |

| | |
|-------|---------|
| ■引き違い | ¥25,000 |
|-------|---------|

<塗装の追加>

◆ 塗装の種類は P67 をご覧ください。

PINE DOOR

面材：パイン/無塗装 芯材：天然木集成材 構造：框組

ハイドア

店舗などの天井の高い空間におすすめのドアデザインです



N102H ¥47,500

77-02-12 N102H 2-5 W 735 × H 2300 × T 35



N103H ¥47,500

77-02-10 N103H 2-5 W 735 × H 2300 × T 35

<ドア枠セットの追加>

| | | |
|------|----------|---------|
| ■片開き | 見込み 90巾 | ¥9,800 |
| | 見込み 115巾 | ¥11,400 |
| | 見込み 130巾 | ¥14,100 |

◆パイン材

◆片引き・引き違い枠は別途お見積り

<ドア・枠加工の追加/吊元の指定>

| | | |
|------|-------|---------|
| ■片開き | 表示錠なし | ¥15,000 |
| | 表示錠あり | ¥18,500 |

<ドア・枠加工の追加/勝手の指定>

| | | |
|-------|-------|---------|
| ■片引き | 引手 | ¥20,000 |
| | 引手表示錠 | ¥23,500 |
| ■引き違い | | ¥25,000 |

◆ドア金物セットは P46 をご覧ください
◆塗装の種類は P67 をご覧ください

クローゼットドア

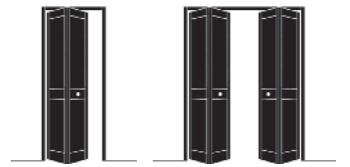

LVR/PAN ルーバー・パネル

| | | | | |
|------|----------|-------------|------------------------|---------|
| | 77-01-60 | LVR/PAN 6-0 | W 1817 × H 2007 × T 35 | ¥75,500 |
| 4枚折戸 | 77-01-61 | LVR/PAN 5-0 | W 1509 × H 2007 × T 35 | ¥73,500 |
| | 77-01-62 | LVR/PAN 4-0 | W 1209 × H 2007 × T 35 | ¥62,500 |
| | 77-01-63 | LVR/PAN 3-0 | W 906 × H 2007 × T 35 | ¥39,500 |
| 2枚折戸 | 77-01-64 | LVR/PAN 2-6 | W 752 × H 2007 × T 35 | ¥37,000 |
| | 77-01-65 | LVR/PAN 2-0 | W 602 × H 2007 × T 35 | ¥35,000 |



LVR/LVR ルーバー・ルーバー

| | | | | |
|------|----------|-------------|------------------------|---------|
| 4枚折戸 | 77-01-73 | LVR/LVR 5-0 | W 1509 × H 2007 × T 35 | ¥78,000 |
| | 77-01-97 | LVR/LVR 4-0 | W 1209 × H 2007 × T 35 | ¥70,500 |
| 2枚折戸 | 77-01-72 | LVR/LVR 2-6 | W 752 × H 2007 × T 35 | ¥37,000 |
| | 77-01-74 | LVR/LVR 2-0 | W 602 × H 2007 × T 35 | ¥35,000 |



3RP

| | | | | |
|------|----------|---------|------------------------|---------|
| 4枚折戸 | 77-01-66 | 3RP 6-0 | W 1817 × H 2007 × T 35 | ¥88,000 |
| | 77-01-69 | 3RP 3-0 | W 906 × H 2007 × T 35 | ¥46,500 |
| 2枚折戸 | 77-01-70 | 3RP 2-6 | W 752 × H 2007 × T 35 | ¥42,500 |
| | 77-01-71 | 3RP 2-0 | W 602 × H 2007 × T 35 | ¥38,000 |



L/2RP

| | | | | |
|------|----------|-------------|------------------------|---------|
| 4枚折戸 | 77-02-32 | L/2RP W1600 | W 1609 × H 2007 × T 35 | ¥78,000 |
| 2枚折戸 | 77-02-31 | L/2RP W735 | W 737 × H 2007 × T 35 | ¥37,000 |

◆巾サイズは、ヒンジの厚みや中央のクリアランスを含んだ寸法です。

<ツマミの変更>



<ドア枠セットの追加>

| | |
|---------|---------|
| 見込み 90巾 | ¥17,500 |
|---------|---------|

◆パイン材



◆レール・ツマミ・ピボットなどの金物が付属しています。

SIZE ORDER DOOR

サイズオーダーが可能な室内用ドア。
リノベーションなどの物件で高さや幅に規制がある場合や、既成品のドアサイズから選べない場合に。
そして、自由に開口をとりたい方へ。

サイズオーダードアのメリット

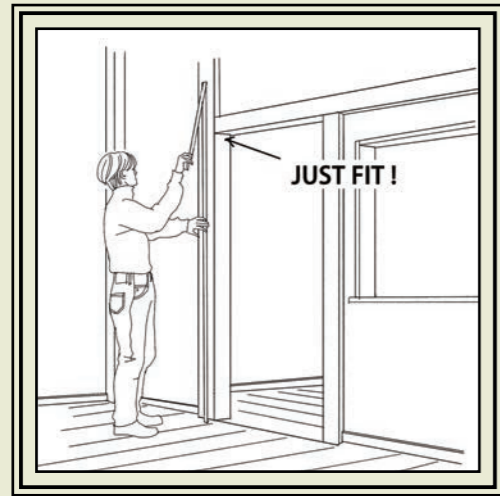

リノベーションに最適

天井の高さや、柱や梁の位置で建具のサイズに制限があっても、その開口に合わせたドアを製作できます。



既成寸法に縛られないという贅沢

自由な開口を取りたいときにもおすすめ。
大開口に合わせて、小さめの収納ドアに使用することができます。



無加工品だからできること

加工品なので、様々なスタイルに変身します。洗練されたデザインがあなたのこだわりに応えます。お好みのドア金物・加工・塗装を選んで世界にたった1つのドアを作る楽しみをご体感ください。

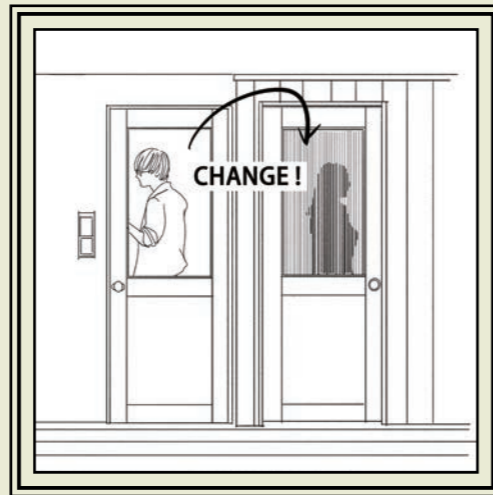

選べるガラス

大きなガラスは明るいからいいけど、室内が見えるのはちょっと…。そんな要望にお応えいたします。お部屋のスタイルや用途に合わせてガラスをお選びください。

サイズオーダー / パインドア

面材：パイン/ 無塗装 芯材：天然木集成材 構造：框組



SO202
W 600~845 × H 1700~2000 × T 36
¥79,000

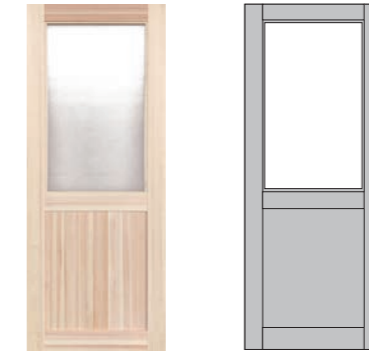

SO202G 透明ガラス
W 600~845 × H 1700~2000 × T 36
¥99,000



SO203 透明ガラス
W 600~845 × H 1700~2000 × T 36
¥99,000



SO2044
W 600~845 × H 1700~2000 × T 36
¥95,000



SO2032 透明ガラス
W 600~845 × H 1700~2000 × T 36
¥107,000



SOP/P 両開き(観音開き)対応
W 600~845 × H 1700~2000 × T 36
¥90,000 ※専用の金物は付属しません

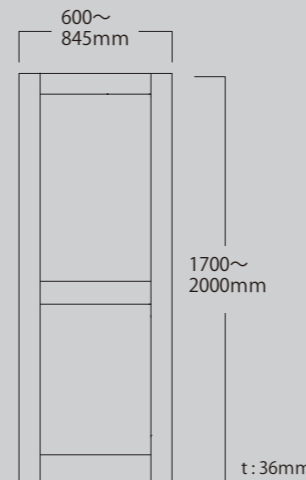

- 高さ1700~2000mm、幅600~845mmの内の製作が可能です。框の中サイズと、ドア厚36mmは全デザイン共通です。1mm単位での作成の場合でも、乾燥状態や湿度により数ミリの誤差が生じます。天然の素材の特性のため、あらかじめご了承ください。
- 納期はご注文を頂いてから実働約3週間かかります。時間に余裕を持ってご依頼ください。なお、加工・塗装が必要な場合はさらに納期がかかりますので、事前にご確認ください。
- パイン材の性質上、赤身と白太の模様がランダムに入ります。模様はご指定でき兼ねますのでご了承ください。
- 下記のガラスに変更が可能です。(料金込み)

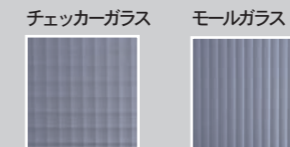

◆ドア金物・ドア枠・加工・塗装につきましてはP46~P49をご覧ください。

DOOR FRAME

パイン材 室内用ドア枠

開き戸枠 パイン材

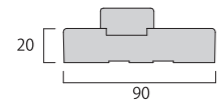

室内ドア枠 90巾

| | | |
|-----------|------------------|--------|
| 77-05-123 | 2133 × 90 × 20mm | ¥6,500 |
| 77-05-122 | 850 × 90 × 20mm | ¥3,000 |
| 77-05-124 | 2400 × 90 × 20mm | ¥4,000 |

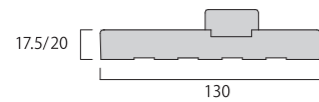

室内ドア枠 130巾

| | | |
|-----------|---------------------|--------|
| 77-05-05 | 2133 × 130 × 17.5mm | ¥5,000 |
| 77-05-06 | 914 × 130 × 17.5mm | ¥2,000 |
| 77-05-25 | 2133 × 130 × 20mm | ¥6,800 |
| 77-05-051 | 2400 × 130 × 20mm | ¥5,800 |

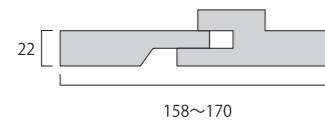

三方調整枠

| | | |
|----------|-----------------|---------|
| 77-05-18 | 巾158~170 × 22mm | ¥11,000 |
|----------|-----------------|---------|

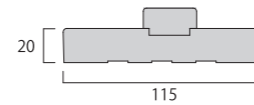

室内ドア枠 115巾

| | | |
|-----------|-------------------|--------|
| 77-05-031 | 2133 × 115 × 20mm | ¥6,700 |
| 77-05-041 | 850 × 115 × 20mm | ¥3,200 |
| 77-05-032 | 2400 × 115 × 20mm | ¥4,800 |

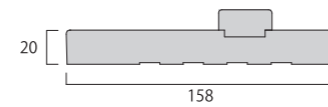

室内ドア枠 158巾

| | | |
|-----------|-------------------|--------|
| 77-05-121 | 2133 × 158 × 20mm | ¥8,000 |
| 77-05-12 | 850 × 158 × 20mm | ¥3,700 |



室内用アストラガル

| | | |
|----------|---------|--------|
| 77-05-10 | 両開き戸当たり | ¥7,500 |
|----------|---------|--------|

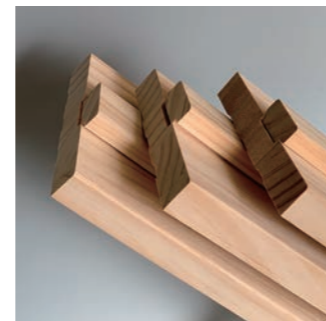

◆自然素材のため、多少の割れ・欠け・反りなどの動きが生じます。自然素材の特性としてご理解いただきますようお願いいたします。

片引き戸枠・引き違い戸枠 パイン集成材

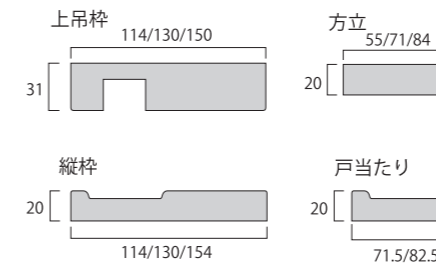

片引き戸枠セット

| | |
|---------|---------|
| 見込み114巾 | ¥35,200 |
| 見込み130巾 | ¥37,000 |
| 見込み154巾 | ¥39,500 |

◆ソフトクローズ機能付き引き戸用レールセット 1セット

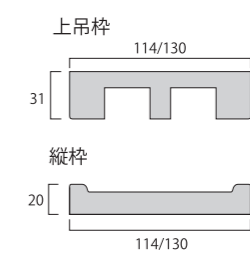

引き違い戸枠セット

| | |
|---------|---------|
| 見込み114巾 | ¥47,500 |
| 見込み130巾 | ¥48,900 |

◆ソフトクローズ機能付き引き戸用レールセット 2セット

クローゼット用枠 パイン材

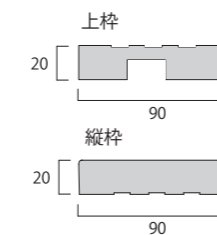

クローゼット用枠 90巾

| | | |
|----------|------------------|--------|
| 77-05-26 | 1900 × 90 × 20mm | ¥6,000 |
| 77-05-27 | 2133 × 90 × 20mm | ¥5,500 |

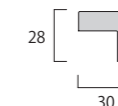

クローゼット用 レール隠し

| | | |
|----------|------------------|--------|
| 77-05-19 | 2133 × 28 × 30mm | ¥1,700 |
|----------|------------------|--------|

◆クローゼット用のレールの前面に固定し、レールを隠します。

INTERIOR MOLDING

モールディング

パイン材 モールディング 節無し



材はボンデロッサパイン材にて作成しています。
在庫品がなくなり次第、随時ラジアータパイン材に変更しておりますので、予めご了承ください。



T3004 / ケーシング (額縁)

| | | |
|----------|-------------------|--------|
| 77-04-42 | 2133 × 14 × 56 mm | ¥1,500 |
| 77-04-43 | 2400 × 14 × 56 mm | ¥1,900 |



T445 / ケーシング (額縁大)

| | | |
|----------|-------------------|--------|
| 77-04-35 | 3800 × 17 × 82 mm | ¥4,200 |
|----------|-------------------|--------|



T390 / チュアレール (腰見切)

| | | |
|----------|-------------------|--------|
| 77-04-38 | 3800 × 65 × 16 mm | ¥4,410 |
|----------|-------------------|--------|



T164 / ベースキャップ (巾木飾)

| | | |
|----------|-------------------|--------|
| 77-04-44 | 3800 × 17 × 28 mm | ¥2,210 |
|----------|-------------------|--------|



T292 / キャップ (腰見切) T12mm対応

| | | |
|----------|-------------------|--------|
| 77-04-13 | 3962 × 22 × 28 mm | ¥2,400 |
|----------|-------------------|--------|



T623 / ベースボード (巾木)

| | | |
|----------|-------------------|--------|
| 77-04-34 | 3800 × 10 × 82 mm | ¥3,550 |
|----------|-------------------|--------|



TA03 / ベースボード (巾木)

| | | |
|----------|------------------|--------|
| 77-04-41 | 3800 × 9 × 55 mm | ¥3,100 |
|----------|------------------|--------|



T54 / クラウン (廻縁)

| | | |
|----------|-------------------|--------|
| 77-05-23 | 3800 × 13 × 57 mm | ¥3,100 |
|----------|-------------------|--------|



TA02 / キャップ (腰見切) T8mm対応

| | | |
|----------|-------------------|--------|
| 77-04-46 | 3800 × 18 × 28 mm | ¥2,400 |
|----------|-------------------|--------|



T54 / キャップ (腰見切)

| | | |
|----------|-------------------|--------|
| 77-04-36 | 3800 × 25 × 57 mm | ¥2,950 |
|----------|-------------------|--------|



L型キャップ (腰見切)

| | | |
|----------|-------------------|--------|
| 77-04-37 | 3800 × 21 × 55 mm | ¥3,400 |
|----------|-------------------|--------|



T49 / クラウン (廻縁)

| | | |
|----------|-------------------|--------|
| 77-05-24 | 3800 × 13 × 81 mm | ¥4,500 |
|----------|-------------------|--------|



T3244 / クラウン (廻縁小)

| | | |
|----------|-------------------|--------|
| 77-04-05 | 3962 × 16 × 32 mm | ¥1,800 |
|----------|-------------------|--------|



T3249 / クラウン (廻縁大)

| | | |
|----------|-------------------|--------|
| 77-04-06 | 3800 × 30 × 57 mm | ¥5,800 |
|----------|-------------------|--------|



S4S (窓枠)

| | | |
|----------|----------------------|--------|
| 77-04-40 | 3800 × 140 × 17.5 mm | ¥6,400 |
|----------|----------------------|--------|

ホワイトモールディング プライマー塗装済み



T205 / コーナー (出隅用)

| | | |
|----------|-------------------|--------|
| 77-04-47 | 3800 × 23 × 32 mm | ¥2,370 |
|----------|-------------------|--------|



T100 / コーブ (入隅用)

| | | |
|----------|-------------------|--------|
| 77-04-14 | 3962 × 17 × 17 mm | ¥1,950 |
|----------|-------------------|--------|



T936 / ストップス (戸当)

| | | |
|----------|-------------------|--------|
| 77-04-45 | 3800 × 11 × 35 mm | ¥1,910 |
|----------|-------------------|--------|

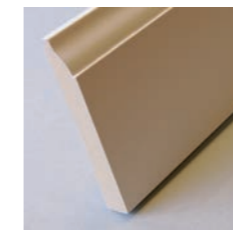

ホワイトの下塗りが施されています。
塗装をして使う場合に便利です。



T3004 / ケーシング (額縁) MDF

| | | |
|----------|-------------------|--------|
| 77-04-31 | 2133 × 14 × 56 mm | ¥1,350 |
|----------|-------------------|--------|



T623 / ベースボード (巾木) パイン材

| | | |
|----------|-------------------|--------|
| 77-04-49 | 2200 × 10 × 82 mm | ¥1,550 |
|----------|-------------------|--------|



T3244 / クラウン (廻縁小) MDF

| | | |
|----------|-------------------|--------|
| 77-04-33 | 4267 × 16 × 32 mm | ¥1,550 |
|----------|-------------------|--------|

HARD WARE

DOOR KNOBS ドアノブ



■ ハンコック

| | ブラック | サテンニッケル | ゴールド |
|------|---------------------|---------------------|--------------------|
| 空錠 | 77-06-221 ¥7,500 | 77-06-222 ¥7,500 | 77-06-20 ¥7,500 |
| 間仕切錠 | — | — | 77-06-21 ¥8,000 |



■ ジェームスタウン

| | フラットブラック | サテンスチール | ラストフィニッシュ |
|------|-----------------------|---------------------|-----------------------|
| 空錠 | — | 77-06-58 ¥18,000 | 77-06-60 ¥18,000 |
| 間仕切錠 | 77-06-7822 ¥18,000 | — | 77-06-7823 ¥18,000 |



■ ウィンチェスター

| | ミディアムブロンズ | ディープバーガンディ | ホワイトブロンズ | シルバーパティナー |
|------|-----------------------|-----------------------|----------------------|-----------------------|
| 空錠 | 77-06-480 ¥26,000 | 77-06-500 ¥26,000 | 77-06-491 ¥26,000 | — |
| 間仕切錠 | 77-06-7830 ¥26,000 | 77-06-7834 ¥26,000 | — | 77-06-7832 ¥26,000 |

DOOR KNOBS ドアノブ



■ サーカ

| | ゴールド |
|------|--------------------|
| 空錠 | 77-06-17 ¥6,500 |
| 間仕切錠 | 77-06-18 ¥6,700 |



■ エボニー

| | サテンニッケル |
|----|---------------------|
| 空錠 | 77-06-78 ¥20,000 |

◆錠の種類

〈空錠〉

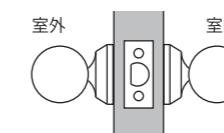

〈間仕切錠〉

【ゴールドシリーズ】
専用のエマージェンシーキーが
付属します。

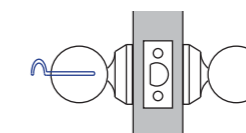

※【エイジングカラーシリーズ】
このシリーズの間仕切錠は、
プッシュ式です。施錠はつま
みを押し込み、解錠は引き出
します。



HARD WARE

DOOR LEVERS ドアレバー



ブラック



サテンニッケル

■ ハリファックス

| | ブラック | サテンニッケル |
|----|-----------------------|-----------------------|
| 空錠 | 77-06-7929 ¥14,500 | 77-06-7928 ¥14,500 |



フラットブラック



サテンスチール



ラストフィニッシュ

■ ノルマンディー

| | フラットブラック | サテンスチール | ラストフィニッシュ | |
|------|----------|-----------------------|-----------------------|-----------------------|
| 空錠 | LH | 77-06-53 ¥18,000 | — | 77-06-55 ¥18,000 |
| | RH | 77-06-54 ¥18,000 | — | 77-06-56 ¥18,000 |
| 間仕切錠 | LH | 77-06-7813 ¥18,000 | 77-06-7811 ¥18,000 | 77-06-7815 ¥18,000 |
| | RH | — | 77-06-7812 ¥18,000 | 77-06-7816 ¥18,000 |



ミディアムブロンズ



ディーパーガンディ



シルバーパティナー

■ デュランゴ

| | ミディアムブロンズ | ディーパーガンディ | シルバーパティナー | |
|------|-----------|-----------------------|-----------------------|-----------------------|
| 空錠 | LH | 77-06-420 ¥25,500 | 77-06-470 ¥25,500 | 77-06-44 ¥25,500 |
| | RH | — | 77-06-471 ¥25,500 | — |
| 間仕切錠 | LH | 77-06-7807 ¥25,500 | 77-06-7809 ¥25,500 | 77-06-7801 ¥25,500 |
| | RH | 77-06-7808 ¥25,500 | 77-06-7810 ¥25,500 | 77-06-7802 ¥25,500 |

DOOR LEVERS ドアレバー



ゴールド

■ コモンウェルス

| | ゴールド |
|------|----------------------|
| 空錠 | 77-06-280 ¥13,500 |
| 間仕切錠 | 77-06-270 ¥14,500 |

LOCKS 鍵



ブラック

シルバー



ゴールド

■ サムターン

| | ブラック | シルバー | ゴールド |
|------|--------|--------|--------------------|
| 表示錠 | ¥4,500 | ¥4,500 | 77-06-05 ¥4,500 |
| 間仕切錠 | — | — | 77-06-06 ¥4,500 |



ゴールド



オイルブロンズ

■ シングルシリンダー

| | ゴールド | オイルブロンズ |
|-------|---------------------|----------------------|
| キーロック | 77-06-30 ¥10,500 | 77-06-771 ¥15,000 |

〈シングルシリンダー〉
キーは通常2本はっています。

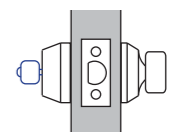

HARD WARE

DOOR HINGES ヒンジ



ブラック サテンニッケル ゴールド

ヒンジ

| | | |
|-----------|-----------|--------|
| ブラック | 77-06-716 | ¥2,500 |
| サテンニッケル | 77-06-717 | ¥2,500 |
| ゴールド | 77-06-070 | ¥2,500 |
| ラストフィニッシュ | 77-06-70 | ¥2,650 |
| ミディアムブロンズ | 77-06-690 | ¥2,650 |
| ピューター | 77-06-712 | ¥2,650 |

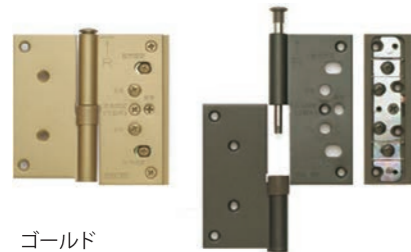

ゴールド アンバー

| 三方向調整丁番 | 上下2枚セット | |
|-----------------------|---------|---------|
| ゴールド | RH | ¥6,800 |
| | LH | ¥6,800 |
| アンバー | RH | ¥6,800 |
| | LH | ¥6,800 |
| 三方向調整丁番 ドア・枠加工費 (片開き) | | ¥25,000 |

・ドアを吊ったままの状態、ドライバー1本で上下・左右・前後の建付け調整が可能です。
 ・ドア側に「前後・左右調整プレート」を取り付けるタイプなので枠側に加工する必要がありません。(納まりは通常のノックダウンと同じです)

FLUSH BOLT



■ フランス落とし

| | ブラック | シルバー | ゴールド |
|----|--------|--------|--------|
| 空錠 | ¥2,300 | ¥2,300 | ¥2,300 |

FLUSH PULLS 引手



ブラック シルバー ゴールド

■ 引手空錠

| | ブラック | シルバー | ゴールド |
|----|--------|--------|--------|
| 空錠 | ¥6,500 | ¥6,500 | ¥6,500 |



ブラック シルバー ゴールド

■ 引手 表示鍵錠

| | ブラック | シルバー | ゴールド |
|------|---------|---------|---------|
| 表示鍵錠 | ¥12,000 | ¥12,000 | ¥12,000 |

CABINET DOOR

パインキャビネットドア

サイズ豊富な無塗装のパイン材 収納扉のシリーズ。
キャビネットの他、引き出しや飾り窓など繊細な細工の扉を様々な
シーンでご使用いただけます。
ドアと同じテイストで仕上げることも可能です。



design : TATO DESIGN photo : ayako mizutani

ルーバータイプ

| 型番 | サイズ | 価格 |
|-------|----------------------------|---------|
| LVR1 | 77-02-61 680 × 400 × 27 mm | ¥12,300 |
| LVR2 | 77-02-62 680 × 300 × 27 mm | ¥10,750 |
| LVR3 | 77-02-63 450 × 400 × 27 mm | ¥9,850 |
| LVR4 | 77-02-64 450 × 300 × 27 mm | ¥8,750 |
| LVR5 | 77-02-65 900 × 375 × 27 mm | ¥14,600 |
| LVR6 | 77-02-66 900 × 300 × 27 mm | ¥13,550 |
| LVR7 | 77-02-67 175 × 600 × 27 mm | ¥8,000 |
| LVR8 | 77-02-68 175 × 750 × 27 mm | ¥8,950 |
| LVR9 | 77-02-69 350 × 600 × 27 mm | ¥11,700 |
| LVR10 | 77-02-70 350 × 750 × 27 mm | ¥12,600 |

パネルタイプ

| 型番 | サイズ | 価格 |
|-------|----------------------------|--------|
| PAN1 | 77-02-71 680 × 400 × 27 mm | ¥8,300 |
| PAN2 | 77-02-72 680 × 300 × 27 mm | ¥7,350 |
| PAN3 | 77-02-73 450 × 400 × 27 mm | ¥7,050 |
| PAN4 | 77-02-74 450 × 300 × 27 mm | ¥6,300 |
| PAN5 | 77-02-75 175 × 600 × 27 mm | ¥7,050 |
| PAN6 | 77-02-76 175 × 750 × 27 mm | ¥7,550 |
| PAN7 | 77-02-77 175 × 800 × 27 mm | ¥7,800 |
| PAN8 | 77-02-78 150 × 680 × 27 mm | ¥7,000 |
| PAN9 | 77-02-79 500 × 300 × 27 mm | ¥6,800 |
| PAN10 | 77-02-80 500 × 400 × 27 mm | ¥8,000 |

塗装費一覧

- ・塗装には納期が約2~3週間かかります。数量により日数が変動しますのでご注意ください。
- ・本体価格に塗装費を加えてください。
- ・塗装の仕上がりは、素地の木目(パインドアの場合は白太や赤身など)に影響されます。

| 自然塗装 | ウレタン塗装 | 水性ペイント |
|--|---|--|
| <p>木に浸透し塗膜を作らない塗装です。クリアは表面が濡れ色になり木目を強調させます。着色は数十色あるカラーの中からお選びください。</p> | <p>木の表面に塗膜を作る塗装です。ツヤが選べ、木目が見える仕上げや塗りつぶし仕上げも可能です。色指定がある場合は、別途調色料金がかる事がございます。予めご相談ください。</p> | <p>アクリル 100%の塗料で塗りつぶして仕上げます。美しい発色と刷毛目の凹凸が残る自然な仕上がりが特徴です。</p> |

| | 自然塗装 | | ウレタン塗装 | | 水性塗装 |
|--------------------|----------|----------|----------|----------|----------|
| | オイルクリア | オイル着色 | ウレタンクリア | ウレタン着色 | 水性塗装 |
| パネルドア ガラス入りドア | ¥20,000 | ¥25,000 | ¥20,000 | ¥25,000 | ¥30,000 |
| ルーバー入りドア ハイドア | ¥28,000 | ¥33,000 | ¥28,000 | ¥33,000 | ¥38,000 |
| クローゼットドア (4枚折戸) | ¥56,000 | ¥60,000 | ¥56,000 | ¥60,000 | ¥80,000 |
| クローゼットドア (2枚折戸) | ¥28,000 | ¥30,000 | ¥28,000 | ¥30,000 | ¥40,000 |
| 開き戸枠 | ¥11,000 | ¥12,000 | ¥15,000 | ¥17,000 | ¥17,000 |
| 引戸枠 | ¥14,000 | ¥15,000 | ¥18,000 | ¥20,000 | ¥20,000 |
| モールディング | ¥1,000/m | ¥1,000/m | ¥1,000/m | ¥1,000/m | ¥1,000/m |

塗料のご案内



▲オスモカラー
ドイツの自然塗料。
粘度が高く、よく伸びます。水汚れが残らず、撥水性に優れています。木地の見える拭き取り仕上げ。

▲ケリーモア デュラボキシ
アメリカの水性塗料。
アクリル100%なので、発色が豊かで木材と相性のいい塗料です。コンピューターの調色システムにより、色数は約1600色。塗装は、吹き付けかハケ塗り、塗りつぶしで仕上げてください。

| 商品名 | サイズ | 価格 |
|---|-----------------|---------|
| オスモ ノーマルクリア (屋内用) オイルクリア塗料 #3101 | 0.75ℓ缶 (1.5開口分) | ¥6,936 |
| | 2.5ℓ缶 (5開口分) | ¥22,015 |
| オスモ ウッドワックス (屋内用) オイル着色塗料 #3111 ~ 3191 | 0.75ℓ缶 (1.5開口分) | ¥6,936 |
| | 2.5ℓ缶 (5開口分) | ¥22,015 |
| ケリーモア デュラボキシ (屋内用) 水性塗料 ツヤ消し (フラット) | 0.95ℓ缶 (1開口分) | ¥10,000 |
| | 3.79ℓ缶 (4開口分) | ¥20,000 |
| ケリーモア カラースタジオコレクション (1700色の色見本) | | ¥6,000 |

・ケリーモアは、濃色割り増し料金が発生する場合があります。
・塗装できる面積は、2回塗り仕上げ(オイル:ふき取り仕上げ・水性:塗りつぶし仕上げ)の場合のおおよその開口数です。・塗装仕様書が必要な方はお問い合わせください。

パインドア 標準納まり図

枠はパイン材です。
自然素材のため、反り・伸縮などの動きが生じます。
自然素材の特性としてご理解いただきますようお願いいたします。

◆寸法について
枠材は自然素材のため、サイズに若干の誤差が生じます。
弊社で加工を行う場合、現物にあわせて加工寸法も前後しますので、あらかじめご了承ください。
また、現場で加工をする場合も、あくまで標準の寸法としてお考え下さい。
※縦枠2,130mmはカットせずに発送します。長さは現場で調整してください。

ドア枠：パイン材

片開き戸 枠厚20mm用 標準納まり図

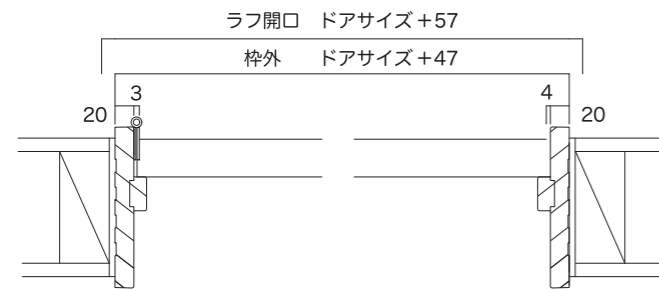
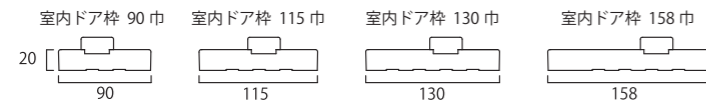

| ドアサイズ | | 枠外寸法 | | ラフ開口 | |
|-------|------|------|------|------|------|
| W | H | W | H | W | H |
| 610 | 2032 | 657 | 2065 | 667 | 2070 |
| 661 | | 708 | | 718 | |
| 711 | | 758 | | 768 | |
| 735 | | 782 | | 792 | |
| 762 | | 809 | | 819 | |
| 813 | | 860 | | 870 | |
| 864 | | 911 | | 921 | |

※ラフ開口は5mm ずつのクリアランスを想定した寸法です。

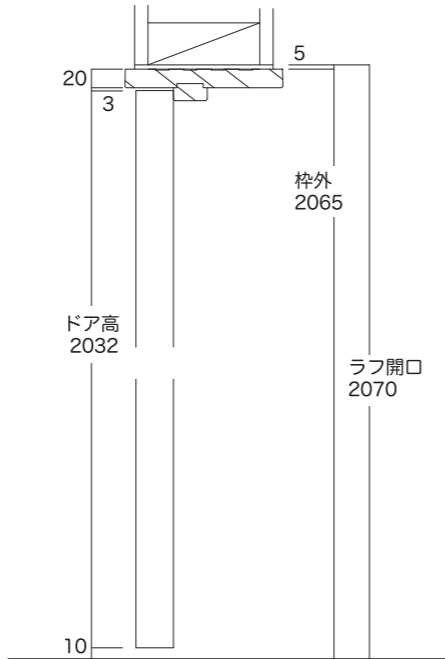

片引き戸・引き違い戸 標準納まり図

ドア枠：オークドア/ヘムロック 化粧貼り
バーチドア・ペイントドア・パインドア/パイン集成材

片引き戸 三方上吊枠用 標準納まり図

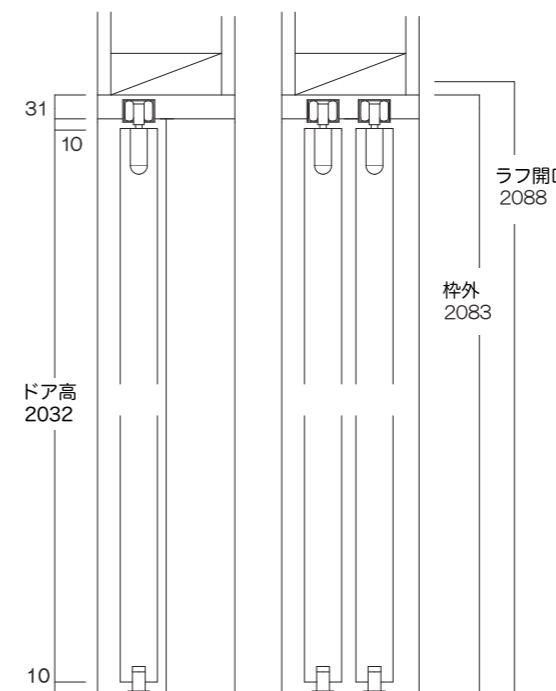
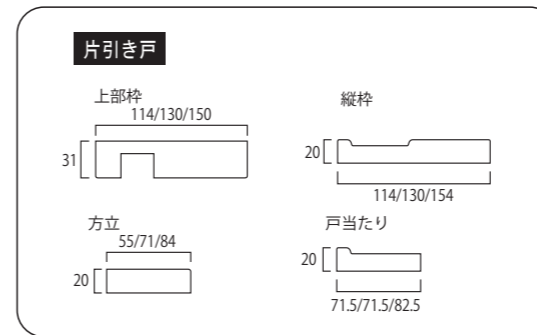

引き違い戸 三方上吊枠用 標準納まり図

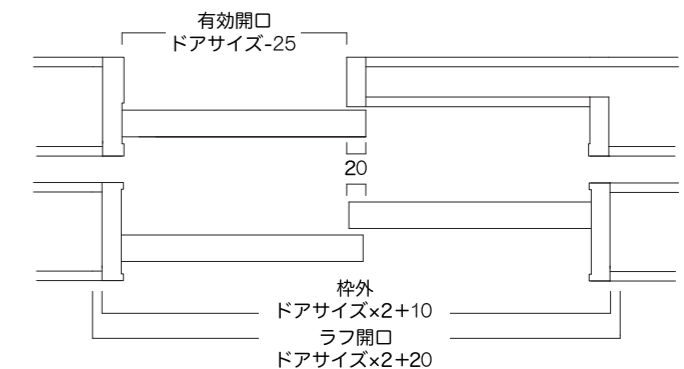
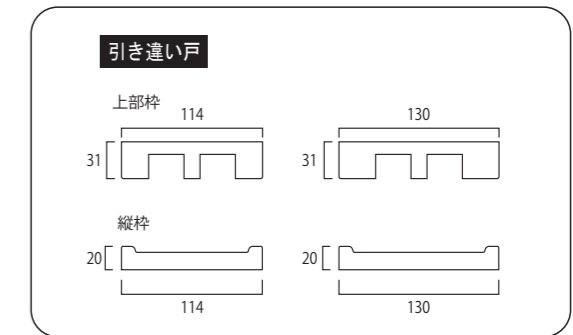

枠は自然素材のため、多少の割れ・欠け・反りなどの動きが生じます。
自然素材の特性としてご理解いただきますようお願いいたします。

◆寸法について
枠材は自然素材のため、サイズに若干の誤差が生じます。
弊社で加工を行う場合、現物にあわせて加工寸法も前後しますので、あらかじめご了承ください。また、現場で加工をする場合もあくまで標準の寸法としてお考え下さい。
※縦枠はカットせずに発送します。長さは現場で調整してください。

◆引き戸三方上吊用金物について
金物は「ドア枠セット」に含まれております。
標準仕様・・・ムラコシ精工 SDU-HDCW

| ドアサイズ | | 枠外寸法 | | ラフ開口 | |
|-------|----------------|------|----------------|------|----------------|
| W | H | W | H | W | H |
| 610 | 2032 (2300) | 1230 | 2083 (2351) | 1240 | 2088 (2356) |
| 661 | | 1332 | | 1342 | |
| 711 | | 1432 | | 1442 | |
| 735 | | 1480 | | 1490 | |
| 762 | | 1534 | | 1544 | |
| 813 | | 1636 | | 1646 | |
| 864 | | 1738 | | 1748 | |

※ラフ開口は5mm ずつのクリアランスを想定した寸法です。
※デザインによりサイズが異なります。

両開き戸 枠厚20mm用 標準納まり図

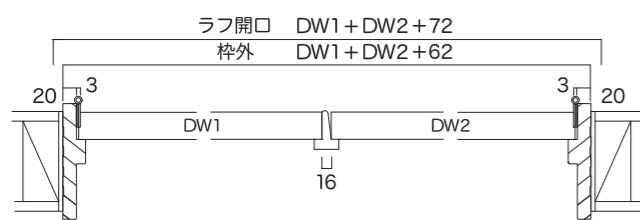
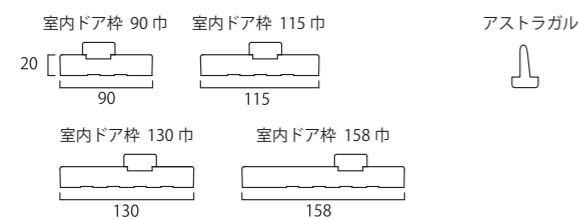

H 枠外 2065
ラフ開口 2070 (mm)
※ラフ開口は5mm ずつのクリアランスを想定した寸法です。

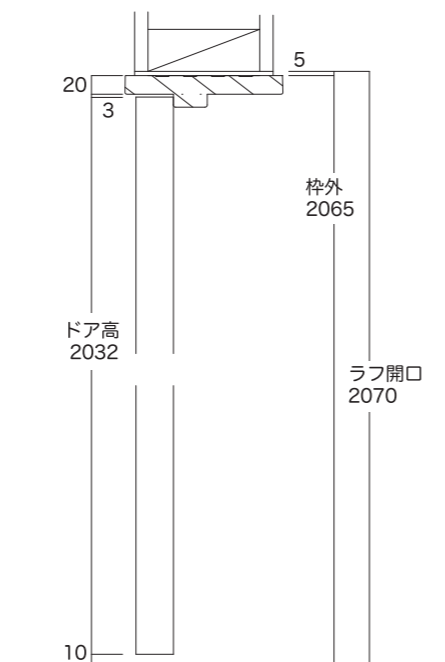

クローゼットドア 標準納まり図

クローゼットドア枠：パイン材

枠はパイン材です。
 自然素材のため、反り・伸縮などの動きが生じます。
 自然素材の特性としてご理解いただきますようお願いいたします。

◆寸法について
 枠材は自然素材のため、サイズに若干の誤差が生じます。
 弊社で加工を行う場合、現物にあわせて加工寸法も前後しますので、あらかじめご了承ください。また、現場で加工をする場合も、あくまで標準の寸法としてお考え下さい。
 ※縦枠 2,130 mmはカットせずに発送します。長さは現場で調整してください。

クローゼット用枠 標準納まり図

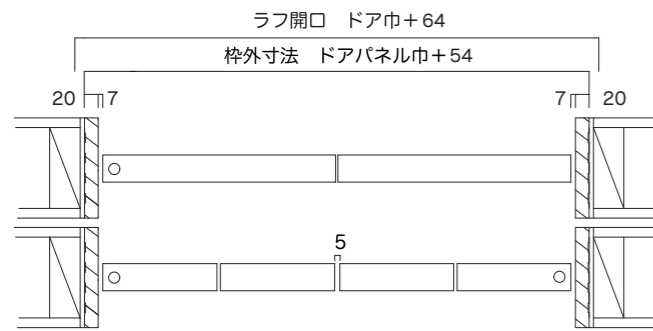
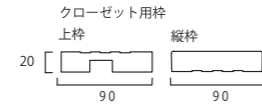

| | ドアサイズ | 枠外寸法 | | ラフ開口 | |
|------|-------|------|------|------|------|
| | | W | H | W | H |
| 2枚折戸 | 2-0 | 602 | 656 | 666 | 2060 |
| | w735 | 737 | 791 | 801 | |
| | 2-6 | 752 | 806 | 816 | |
| | 3-0 | 906 | 960 | 970 | |
| 4枚折戸 | 4-0 | 1209 | 1263 | 1273 | 2060 |
| | 5-0 | 1509 | 1563 | 1573 | |
| | w1600 | 1609 | 1663 | 1673 | |
| | 6-0 | 1817 | 1871 | 1881 | |

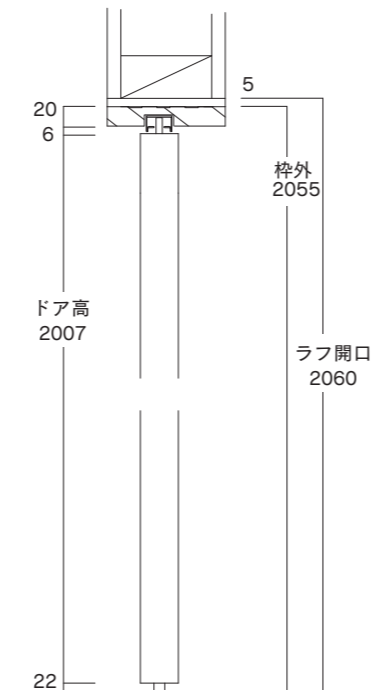

クローゼット用枠 標準納まり図 (無目枠・レール見切りあり)

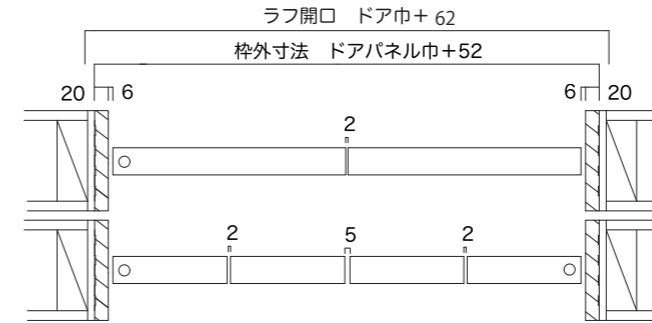
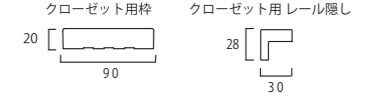

| | ドアサイズ | 枠外寸法 | | ラフ開口 | |
|------|-------|------|------|------|--------|
| | | W | H | W | H |
| 2枚折戸 | 2-0 | 602 | 654 | 664 | 2089.5 |
| | w735 | 737 | 789 | 799 | |
| | 2-6 | 752 | 804 | 814 | |
| | 3-0 | 906 | 958 | 968 | |
| 4枚折戸 | 4-0 | 1209 | 1261 | 1271 | 2089.5 |
| | 5-0 | 1509 | 1561 | 1571 | |
| | w1600 | 1609 | 1661 | 1671 | |
| | 6-0 | 1817 | 1869 | 1879 | |

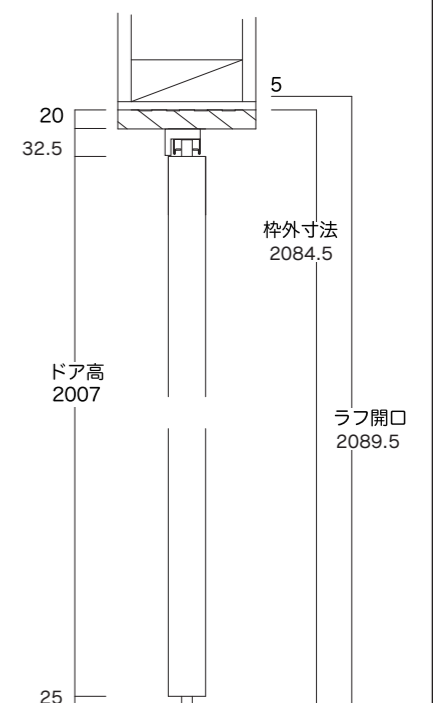

クローゼット用枠 標準納まり図 (無目枠)

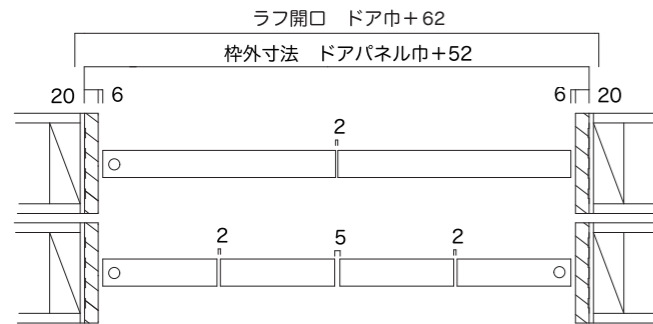
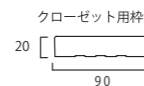

| | ドアサイズ | 枠外寸法 | | ラフ開口 | |
|------|-------|------|------|------|------|
| | | W | H | W | H |
| 2枚折戸 | 2-0 | 602 | 654 | 664 | 2079 |
| | w735 | 737 | 789 | 799 | |
| | 2-6 | 752 | 804 | 814 | |
| | 3-0 | 906 | 958 | 968 | |
| 4枚折戸 | 4-0 | 1209 | 1261 | 1271 | 2079 |
| | 5-0 | 1509 | 1561 | 1571 | |
| | w1600 | 1609 | 1661 | 1671 | |
| | 6-0 | 1817 | 1869 | 1879 | |

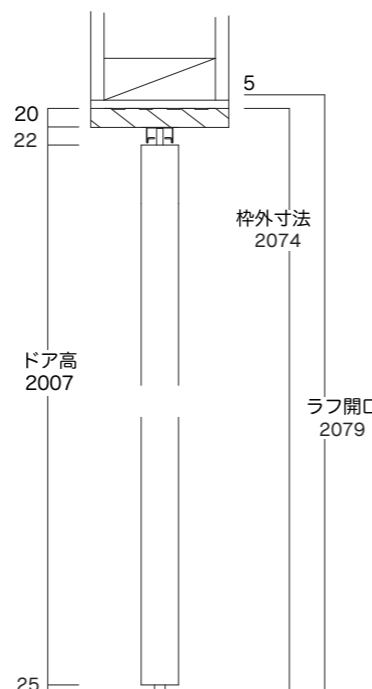

加工について

※ノックダウン加工について

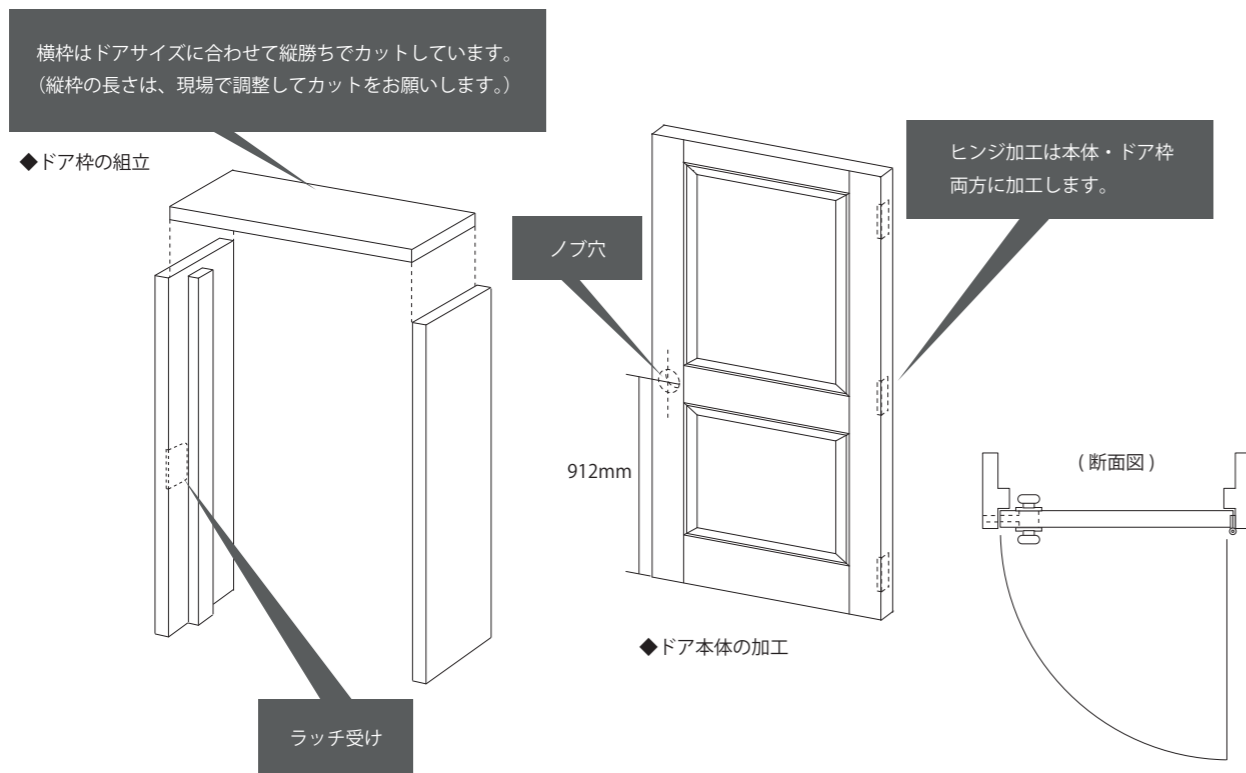

※引戸加工 (三方上吊枠)

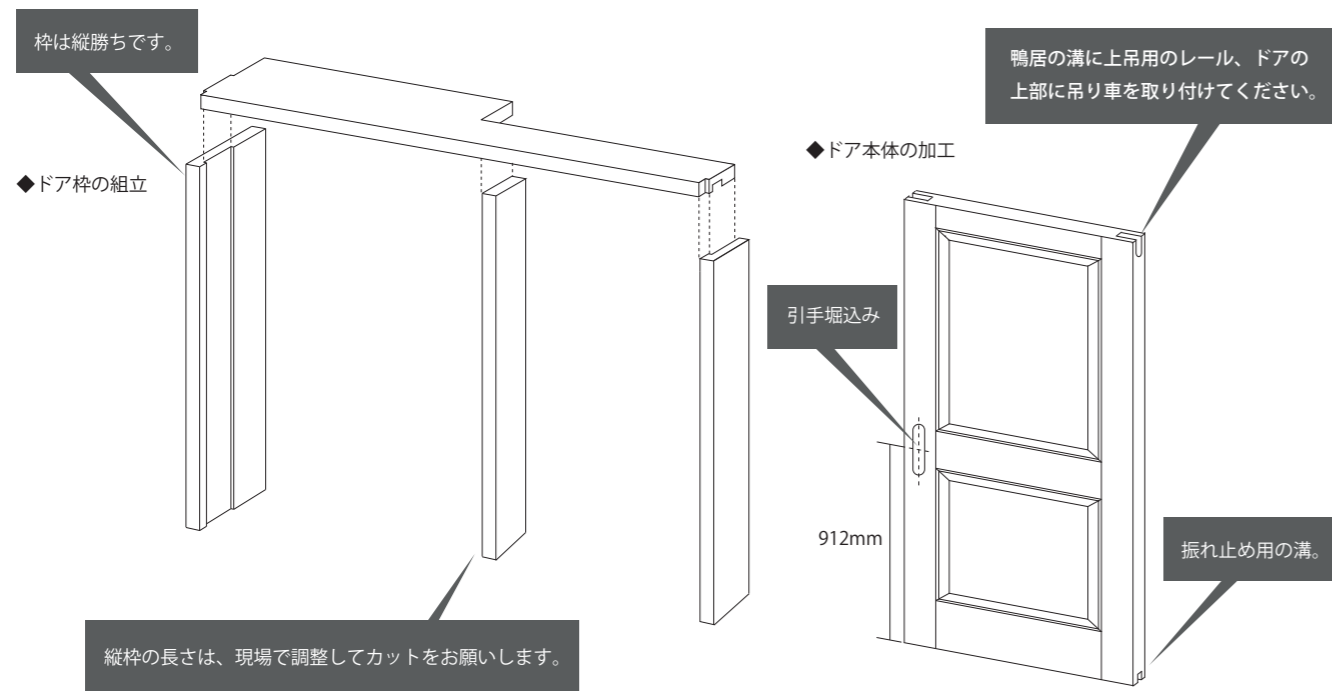

◆お願い
 ・木製品なので、毛羽立ち・割れ・反り・欠け・色むらある可能性がございます。
 運送中に付いたと思われるキズや明らかな加工ミスがある場合を除き、返品や現場補修は対応しかねますので、予めご容赦ください。
 ・万が一、加工や塗装のミスがあった場合、調整を行った後のご連絡ですと対応できない場合がございます。着後の検品の際にお気づきの点をご相談下さい。

ONLINE SHOP

商品は ONLINE SHOP にてご注文いただけます。

<https://doorstore.jp>

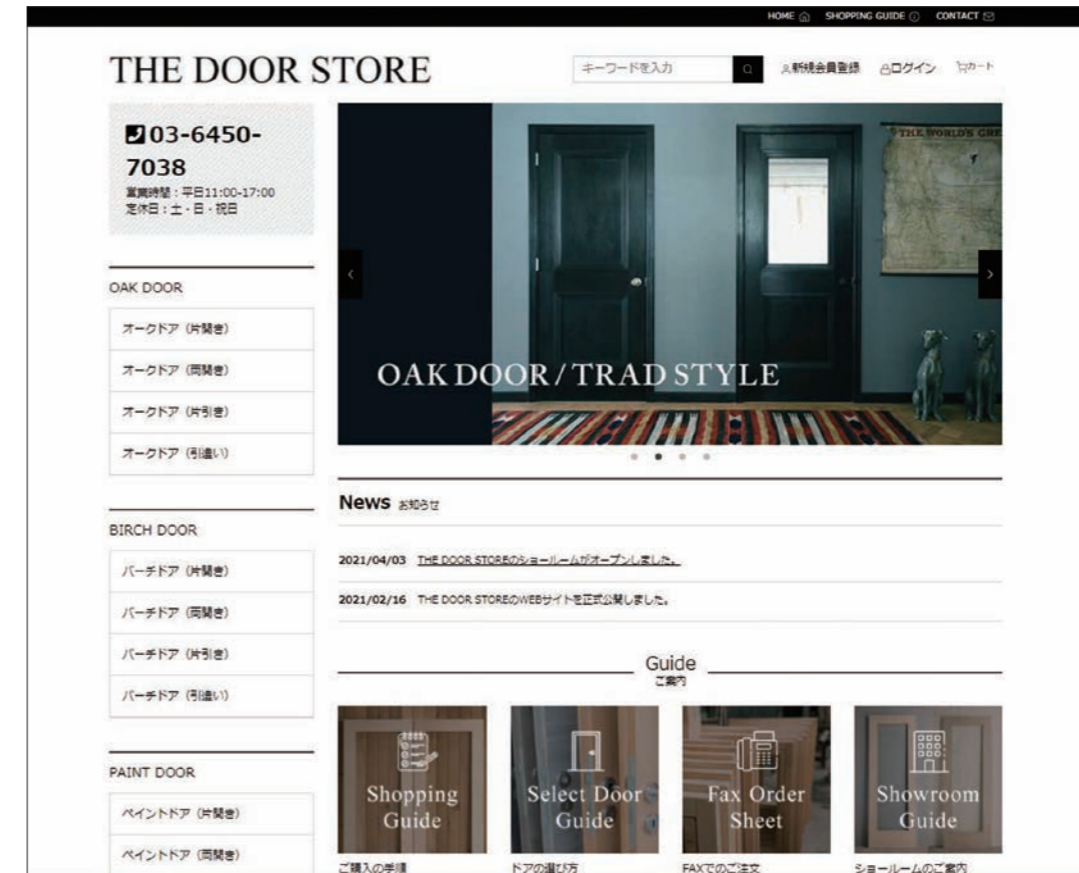

利用規約

■ 納期について

【オークドア (SHAKER STYLE)・パインドア】
 ドア本体のみ：ご入金確認後、実働約4日
 加工・塗装込みの場合：実働約1ヶ月
 【オークドア (TRAD STYLE)】
 ご入金確認後、実働約1ヶ月
 【バーチドア・ペイントドア】
 ご入金確認後、実働約1.5ヶ月。
 ※数量により変動致します。予めご了承ください。

■ 配送について

配達日は日曜・祝日・夏季休暇・年末年始を除く、月曜～土曜になります。配送業者の指定・時間指定不可、軒先渡しとなります。予めご了承ください。

■ 返品・交換について

お届けした商品が注文内容と異なっているまたは破損が見つかった場合には、商品到着後5営業日以内にメールまたはお電話にてご連絡ください。その際はお手数ですが梱包材はそのまま、出来る限り商品の状況を詳しくお知らせください。商品は弊社負担でお引き取りをし、良品と交換いたします。在庫が無い場合は、ご連絡の上同等品と交換させていただきます。 ※数量都合の場合。(イメージと違う・数量間違え等)

※下記の場合、返品・交換はお受けできません。

- ・商品到着後1週間以上経過した場合。
- ・お客様のもとでキズまたは汚損が生じた場合。
- ・お客様都合の場合。(イメージと違う・数量間違え等)